

Single Pole Electronic Low-Voltage Controls

DVELV-300P SELV-300P

Rated at 120VAC, 60Hz, 300W maximum.
Purchase Claro® wallplate separately.

Important Notes

Please read before installing.

- CAUTION:** To avoid overheating and possible damage to other equipment, do not use to control receptacles, fluorescent lighting fixtures, motor-operated or transformer-supplied appliances.
- Use only to control the primary side of electronic transformer-supplied low-voltage lighting, or in combination with incandescent lamps.
- This product requires a neutral wire in the wallbox. If a neutral wire is not present, contact a licensed electrician for installation.
- Some fixture manufacturers do not recommend dimming their solid-state transformers. To determine if a fixture may be dimmed, consult Lutron or the fixture manufacturer.
- This control is overload protected. If the rated wattage is exceeded, power to the circuit will shut off until the control cools. If this occurs, remove excess load from the circuit.
- Control may feel warm to the touch during normal operation.
- In multi-phase applications, use a separate neutral for each phase containing a dimmed circuit.
- If a bare copper or green ground connection is not available in the wallbox, contact a licensed electrician for installation.
- For new installations, wire a test switch before installing the control.
- The wire connectors provided are suitable for copper wire only. Refer to **Step 4** for proper wire strip lengths.
- Install in accordance with all national and local electrical codes.

Multi-Unit Installations

When combining controls in a wallbox, remove all inner side sections prior to wiring (see below). Use pliers to bend side section up and down until it breaks off. Repeat for each side section to be removed. Reduction of control capacity is also required. Refer to chart below for maximum control capacity.

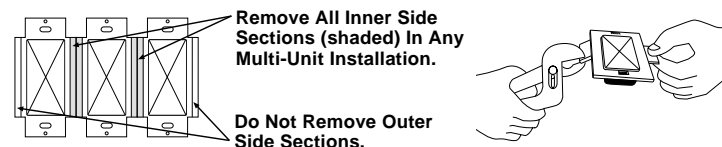

Model Number	No sides removed	1 side removed	2 sides removed
DVELV-300P	300W Max.	250W Max.	200W Max.
SELV-300P	300W Max.	250W Max.	200W Max.

Technical Assistance

If you have questions concerning the installation or operation of this product, call the **Lutron Technical Assistance Hotline**. Please provide exact model number when calling. (800) 523-9466 (U.S.A., Canada, and the Caribbean) other areas call, (610) 282-3800 Fax (610) 282-3090 Web: www.lutron.com

Warranty

Lutron will, at its option, repair or replace any unit that is defective in materials or manufacture within one year after purchase. For warranty service, return unit to place of purchase or mail to Lutron at 7200 Suter Rd., Coopersburg, PA 18036-1299, postage pre-paid. This warranty is in lieu of all other warranties, express or implied, and the implied warranty of merchantability is limited to one year from purchase. This warranty does not cover the cost of installation, removal or reinstallation, or damage resulting from misuse, abuse, or damage from improper wiring or installation. This warranty does not cover incidental or consequential damages. This warranty gives you specific legal rights, and you may have other rights which vary from state to state. Some states do not allow the exclusion or limitation of incidental or consequential damages, or limitation on how long an implied warranty may last, so the above limitations may not apply to you. This product may be covered under one or more of the following U.S. patents: 5,038,081; 5,207,317; 5,510,679; DES 364,141 and corresponding foreign patents. U.S. and foreign patents pending. Lutron, Diva, Skylark and Claro are registered trademarks of Lutron Electronics Co., Inc. © 1998 Lutron Electronics Co., Inc.

LUTRON®

Installation

For installations involving more than one control in a wallbox, refer to Multi-Unit Installations before beginning.

Step 1 Turn power off at circuit breaker or remove fuse.

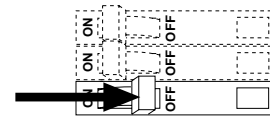

Step 2 Remove wallplate. Pull switch from wall.

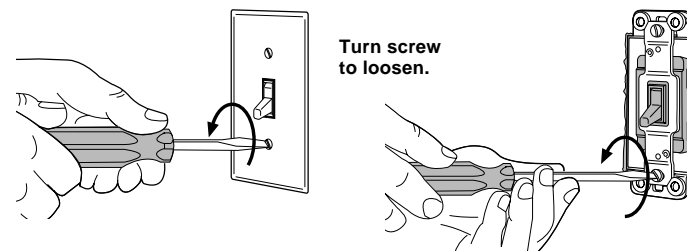

Step 3 Disconnect switch wires.

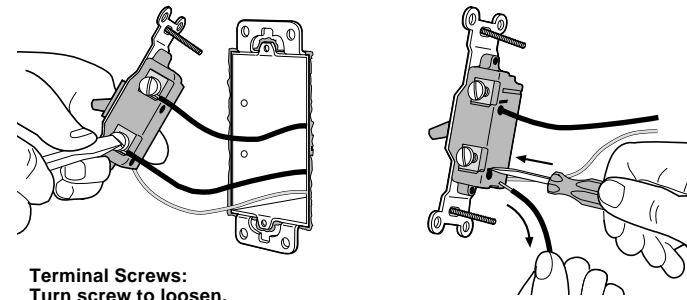

Step 4 Prepare wires. Twist and trim wires to the proper length indicated below when completing Step 5.

Strip length: 3/8" for 14, 16, or 18 gauge

Note: Wire connectors provided are suitable for **copper wire only**. For aluminum wire, consult an electrician. Use to join the following combinations: **One 14 gauge with one 16 or 18 gauge.**

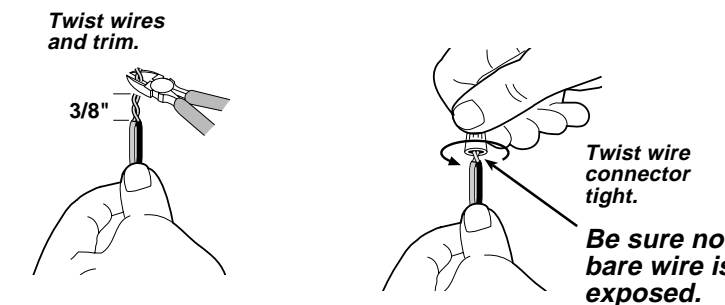

Step 5 Wiring the control.

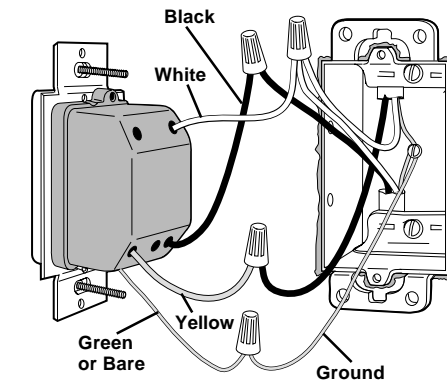

- Connect the green or bare ground wire on the control (**if present**) to the green or bare copper ground wire in the wallbox.
- Connect the black wire on the control to the wire leading to the circuit breaker or fuse box.
- Connect the yellow wire on the control to the wire leading to the load.
- Connect the white wire on the control to neutral.

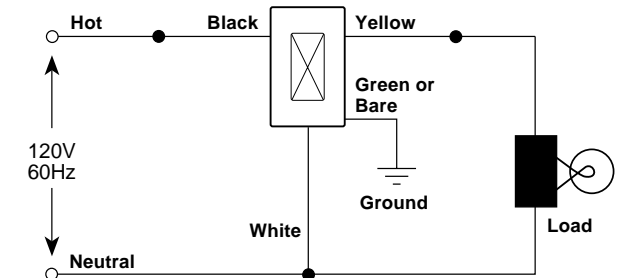

Step 6 Mount and align control. Install Claro wallplate (purchased separately).

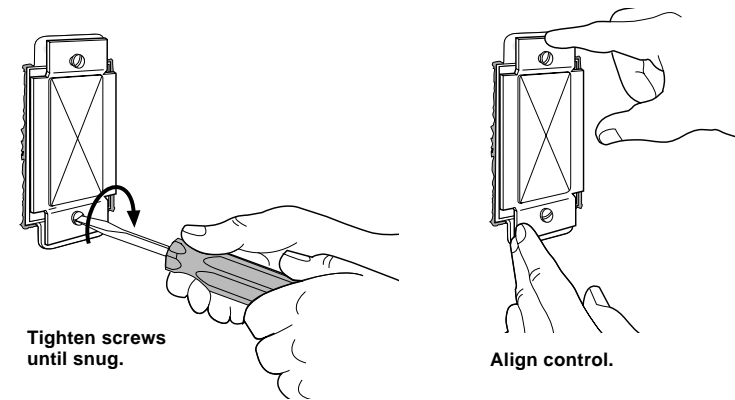

Step 7 Turn power on.

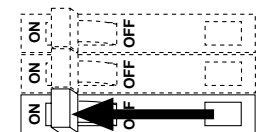

Lutron Electronics Co., Inc.
7200 Suter Road
Coopersburg, PA 18036-1299, U.S.A.
Made and printed in U.S.A. 2/98 P/N 030-493 Rev. C

Español en el reverso

Can I use any dimmer with electronic low-voltage lighting?

No, electronic (solid state) transformers require special circuitry only available with an electronic low-voltage control.

¿Puedo usar cualquier atenuador con luces de bajo voltage electrónicas?

No, transformadores electrónicos (de estado sólido) requieren circuitos especiales disponibles solamente en atenuadores estilo bajo voltage electrónico.

Unipolar

Controles Electrónicos de Bajo Voltaje

DVELV-300P SELV-300P

Clasificado para 120V~, 60Hz, máximo de 300 Vatios.
Adquiera la placa de pared Claro por separado.

Notas Importantes

Favor de leer antes de instalar.

- Precaución:** Para evitar un recalentamiento o el posible daño a otros equipos, no instale para controlar receptáculos, accesorios fluorescentes, equipos motorizados, o equipos suministrados por transformadores.
- Use solamente para controlar el lado primario de luces de bajo voltaje suministrados por transformadores electrónicos, o en combinación de luces incandescentes.
- Este producto necesita un alambre neutro en la caja de embutir. Si no existe un alambre neutro, llame a un electricista calificado para la instalación.
- Algunos fabricantes no recomiendan la atenuación de transformadores de estado sólido. Para determinar si un accesorio puede ser atenuado, consulte Lutrón o el fabricante del accesorio.
- Este control está protegido contra sobre cargas. Si se excede el vatiaje clasificado, la corriente al circuito se apagará hasta que el control se enfríe. Si esto ocurre, remueva la carga excesiva del circuito.
- Durante la operación normal, el atenuador puede estar tibio al tacto.
- En aplicaciones de fases múltiples, use un neutral en cada fase conteniendo un circuito atenuado.
- Si en la caja de embutir no se encuentra una conexión disponible de tierra, verde o de cobre desnudo, consulte un electricista calificado para esta instalación.
- Para instalaciones nuevas, instale un interruptor de ensayo antes de instalar el atenuador.
- Los conectores de alambre incluidos son únicamente para uso con alambres de cobre. Vea al **Paso 4** para la preparación de alambres.
- Instale de acuerdo con los códigos nacionales y locales gobernando la electricidad.

Instalación de Unidades Múltiples

Cuando combine controles en la caja de embutir, elimine todas las secciones laterales internas antes de conectar los alambres (vea el diagrama siguiente). Para eliminar las secciones laterales internas, use un alicate para doblarlas cuidadosamente hasta que se separen. Repita este proceso para cada sección que necesite eliminar. Reducción de la capacidad del control se requiere en este caso. Use la tabla siguiente para determinar la capacidad nueva del control.

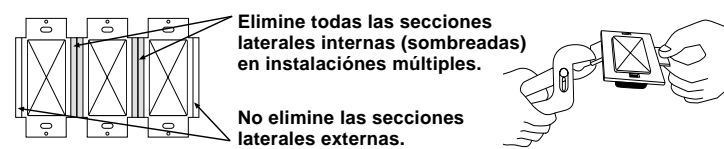

Número de Modelo	Sin eliminar secciones	Una sección eliminada	Dos secciones eliminadas
DVELV-300P	300W máx	250W máx	200W máx
SELV-300P	300W máx	250W máx	200W máx

Asistencia Técnica

Si tiene preguntas referente a la instalación u operación de este producto, llame a **Lutron Technical Assistance Hotline**. Por favor suministre el número exacto del modelo con su llamada. (800) 523-9466 (EE.UU., Canadá y el Caribe), en otras áreas, llame al (610) 282-3800 Fax (610) 282-3090
 Web: www.lutron.com

Garantía

Lutron reparará o reemplazará a su discreción, cualquier unidad que tenga defectos de materiales o manufactura dentro de un período de un año a partir de la fecha de compra. Para obtener servicios bajo la garantía, devuelva la unidad al lugar de compra o envíe por correo a Lutron al 7200 Suter Road, Coopersburg, PA 18036-1299, o en México a Lutron C.N., Ltd., Gabriel Mancera 1041, Col. del Valle 03100, México D.F., con franqueo pagado.
 Esta garantía reemplaza a todas las otras garantías expresas o implícitas, y la garantía implícita de comerciabilidad está limitada a un año a partir de la fecha de compra. Esta garantía no cubre los costos de instalación, remoción o reinstalación, o los daños que resulten por el uso indebido, abuso o daños como resultado de la instalación o aislamiento inadecuado. La garantía no cubre daños consecuentes o incidentales. Esta garantía le asegura derechos legales específicos, pero Usted tiene otros derechos que varían de un estado a otro. Algunos estados no permiten la exclusión o limitación de daños incidentales o consecuentes, o la limitación de tiempo de duración de la garantía implícita. Por lo tanto, puede ser que las limitaciones anteriores no sean aplicables a su caso. Este producto puede estar cubierto debajo de una o más de unas de las siguientes patentes de EE.UU.: 5,038,081; 5,207,317; 5,510,679; DES 364,141 y las patentes extranjeras correspondientes. Patentes de EE.UU. y extranjeras están pendiente. Lutron, Diva, Skylark y Claro son marcas registradas de Lutron Electronics Co., Inc. © 1998 Lutron Electronics Co., Inc. Fecha de compra:

LUTRON®

Instalación

Para instalaciones múltiples en una caja de embutir, antes de empezar vea las instrucciones para unidades múltiples.

Paso 1 Apague la corriente en la caja de circuitos o remueva los fusibles.

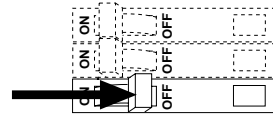

Paso 2 Retire la placa de la pared. Saque el interruptor de la pared.



Paso 3 Desconecte los alambres del interruptor.

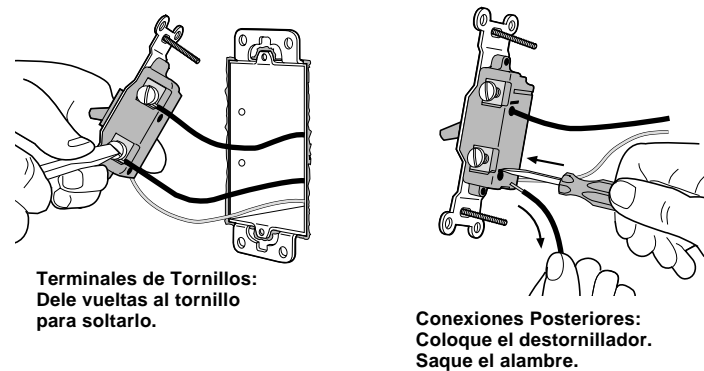

Paso 4 Prepare los alambres. Enrolle y corte los alambres al tamaño indicado aquí cuando realice el paso número 5.

Medida para pelar el alambre:
 10mm (3/8") para alambres No. 14, 16, ó 18.

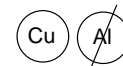

Nota: Los conectores de alambre incluidos son solamente para usar con alambres de cobre. Para alambres de aluminio, consulte un electricista. Uselos para juntar las siguientes combinaciones: Un alambre número 14 con uno número 16 ó 18.

Tuerza los alambres y corte.

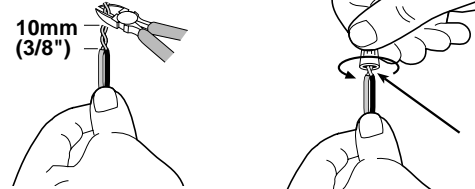

Paso 5 Conecte el control.

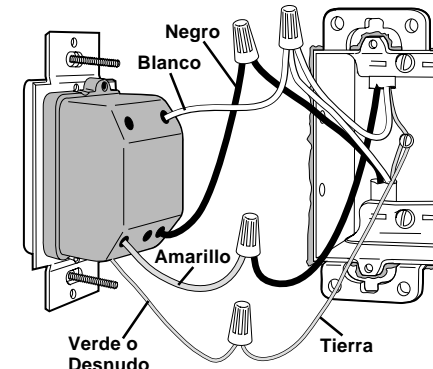

- Conecte el alambre verde o de tierra desnudo en el control (si está presente) al alambre de tierra de color verde o de cobre desnudo en la caja de embutir.
- Conecte el alambre negro del control al alambre que va a la caja de circuitos o caja de fusibles.
- Conecte el alambre amarillo del control al alambre que va a la carga.
- Conecte el alambre blanco del control al neutral.

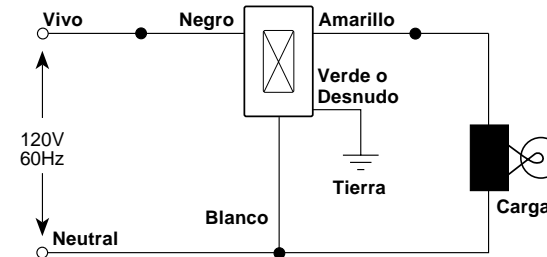

Paso 6 Monte y alinie el control. Instale placa de pared Claro (Adquirida por separado).

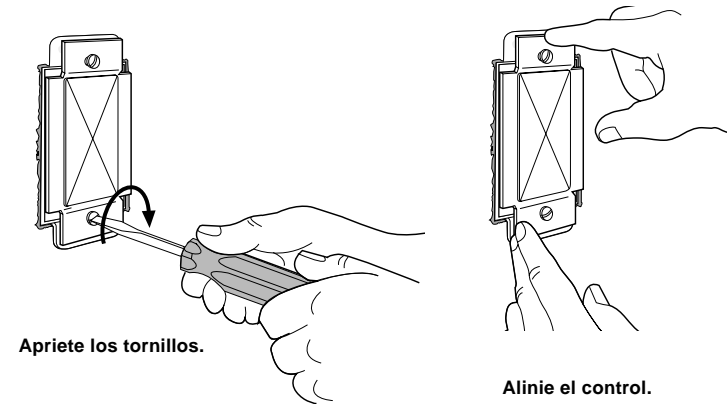

Paso 7 Encienda la corriente.

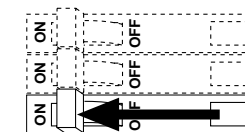

¿Puedo usar cualquier atenuador con luces de bajo voltaje electrónicas?

No, transformadores electrónicos (de estado sólido) requieren circuitos especiales disponibles solamente en atenuadores de bajo voltaje electrónico.

Can I use any dimmer with electronic low-voltage lighting?

No, electronic (solid state) transformers require special circuitry only available with an electronic low-voltage control.

English on reverse

Lutron Electronics Co., Inc.
 7200 Suter Road
 Coopersburg, PA 18036-1299, U.S.A.
 Hecho e impreso en EE.UU., 2/98 P/N 030-493 Rev. C

En México: Lutron C.N., Ltd.
 Gabriel Mancera 1041
 Col. del Valle
 03100 México D.F. Tel: 91-5-559-7866